

7K1

Kapillaaritermostaatti IP55 Nylon kotelossa

Kapillaaritermostaatti IP55-kotelossa, joka soveltuu lämpötilan säätelyyn vaativassa ympäristössä, kuten kasvihuoneissa tai muissa vastaavissa tiloissa. Malli kierreanturilla, jossa on ulkoinen säätö nupilla (mod. 7K1).

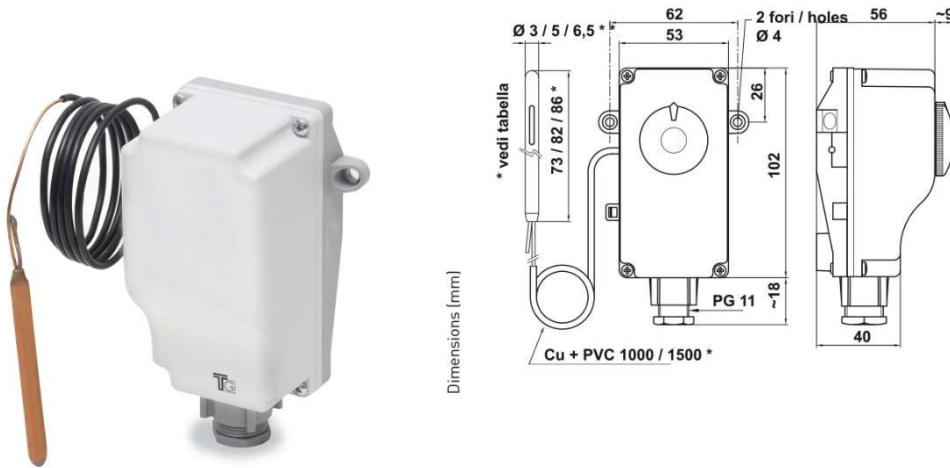

KOODI	SÄÄTÖ		SÄÄTÖALUE	ANTURIELEMENTTI SPIRAALIPUTKI	SUOJAUSLUOKKA
	Sisäinen	Ulkoinen			
7K1-FS336-00A / 131026		•	-35 ÷ 35 °C	Tuntoelin 6,5x100mm CU	IP55

TEKNISET OMINAISUUDET

Differentiali: 2 ± 1 °C
Lämpögradientti 1 °C/min
Anturitasku CU 6,5x100mm
Nylon kotelo
Toimintotyyppi 1B
Kosketin: 16 (4)A 250V~ - 6 (1)A
400V~ Eristysluokka I
Ylijänniteluokka II
Nimellisimpulssijännite 4 kV
Käytä lämmönkestäviä
kaapeleita min. T 140 Laitteen
maadoitus ruuviliittimillä
saastumislukka 2

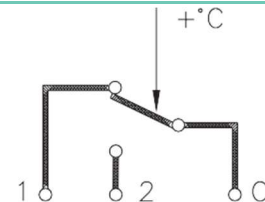

Kytkenä
1 = avaa piirin lämpötilan noustessa
2 = sulkee piirin lämpötilan noustessa
3 = yhteinen napa

MÄÄRÄYKSET JA HYVÄKSYNNÄT

CE 0497 (PED) -standardin mukainen

ASENNUS

Alla kuvatut asennustoimenpiteet saa suorittaa vain pätevä henkilöstö turvallisuusmääräysten ja voimassa olevien lakien mukaisesti. ⚡ Katkaise virta ennen minkään toimenpiteen suorittamista. Tarkista, että laitteen tyyppikilven tiedot (syöttöjännite, koskettimen arvo jne.) sopivat asennusolosuhteisiin.

7R1

1 Irrota kiinnitysruuvit A ja poista kansi.

A A

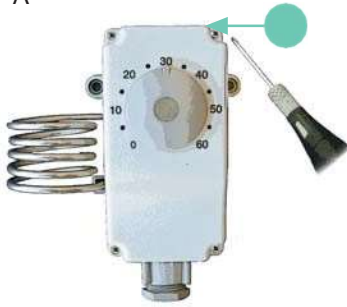

2 Tee sähköliitännät asianmukaisilla liittimillä.



3 Asenna kansi takaisin ja aseta nuppi niin, että se sopii oikein termostaatin säätimen tappiin. Kiristä sitten kiinnitysruuvit A.

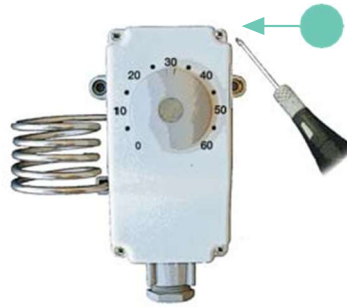

4 Kiinnitä laite seinään ruuveilla B.



7R2

1 Irrota kiinnitysruuvit A ja poista kansi.

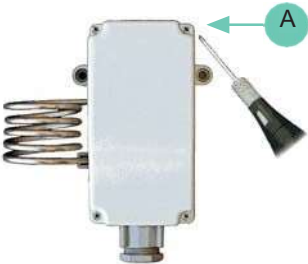

2 Tee sähköliitännät sopivilla liittimillä.



3 Aseta toimintalämpötila pyörittämällä nokkaa C.

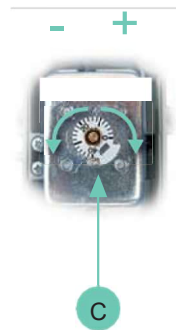

4 Asenna kansi takaisin kiristämällä kiinnitysruuvit A.

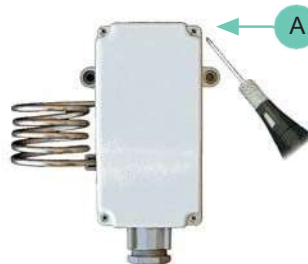

4 Kiinnitä laite seinään ruuveilla B.



VAIHTOEHDOT

Muita lämpötila-alueita on saatavilla pyynnöstä.